

RINGSPANN® в энергетике

Компоненты приводов





Штаб-квартира

Бад Хомбург, Германия

Год основания

1944

Представительства

17

Заводы

8

Сотрудники

500

Клиенты

более 6.000 в год

Ассортимент

Компоненты силовых передач
Зажимные приспособления
Системы дистанционного управления

Сведения о компании

Собственные инновационные разработки позволили компании RINGSPANN стать ведущим производителем в области компонентов силовых передач, зажимных приспособлений и систем дистанционного управления. Многие известные компании из таких отраслей, как машиностроение, грузоподъемная техника, энергетика и авиация, успешно работают с нашей компанией. Имея более 75 лет опыта в разработке, проектировании и производстве, мы являемся экспертами в области интеллектуальных технических решений.

Под руководством нашей штаб-квартиры, расположенной в городе Бад Хомбург, 500 сотрудников из 17 представительств по всему миру оказывают персональную поддержку на месте и обеспечивают оперативную поставку нашей продукции. Заводы, находящиеся в важнейших регионах мира, позволяют сделать производство гибким и ориентированным на потребителя.

Клиентская служба - сердце нашей компании. Мы хотим, чтобы вы продолжали выбирать продукцию компании RINGSPANN.

Легенда

- Компания
- Заводы
- Торговые партнеры



1 Тормоза

в качестве тормоза ротора



2 Тормоза

в качестве тормоза азимутального поворота



3 Тормоза

в качестве стояночного тормоза лопастей ротора



4 Внешние зажимные элементы

для соединения полого редуктора и вала ротора



5 Система управления

для регулируемого торможения ротора



6 Гидростанция

для обеспечения гидравлического давления в тормозах

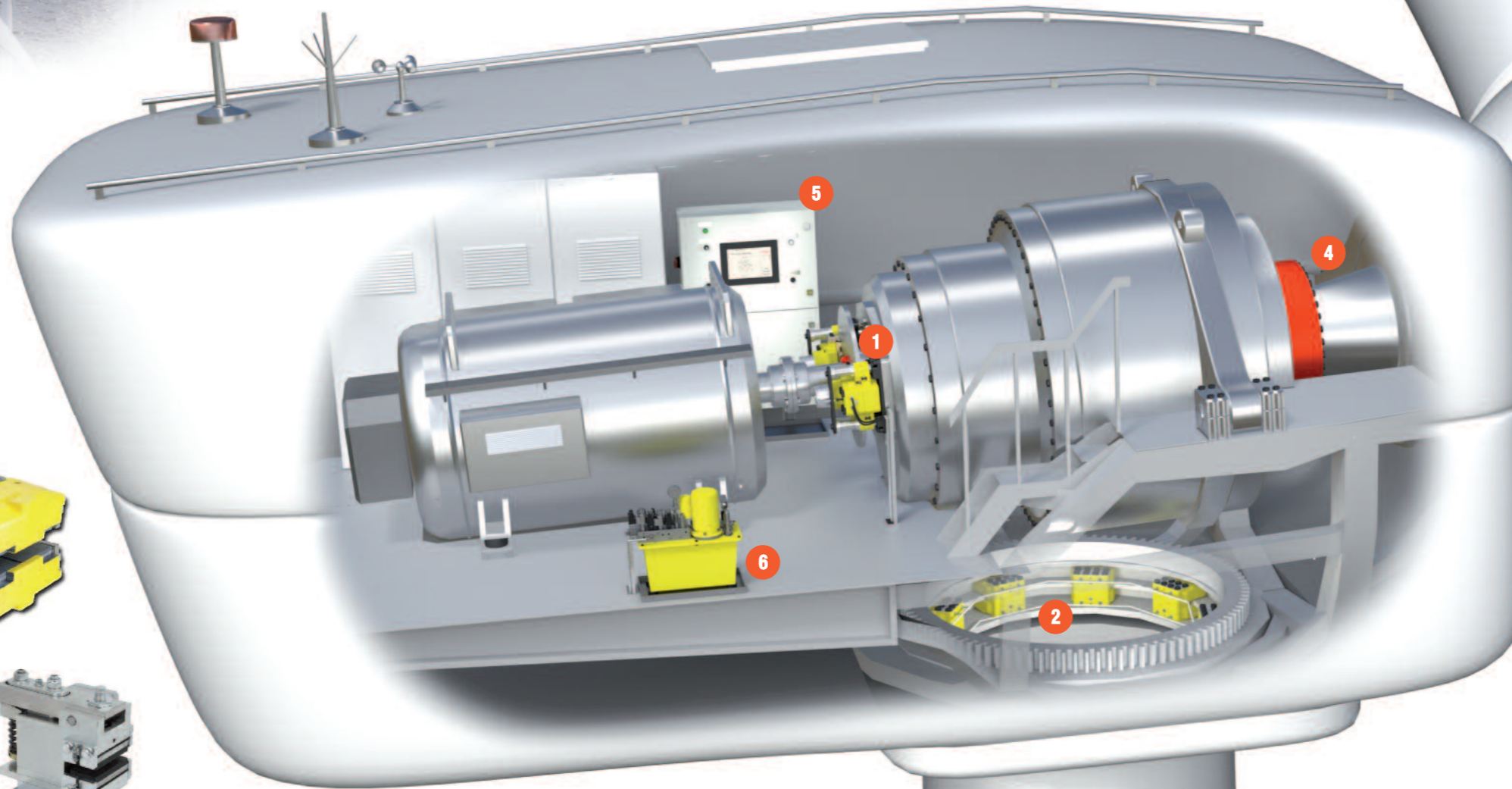



Волновая электростанция

Муфты свободного хода в качестве индексных муфт

для перевода поступательных движений во вращательные



Тормоза

для торможения и удержания ротора

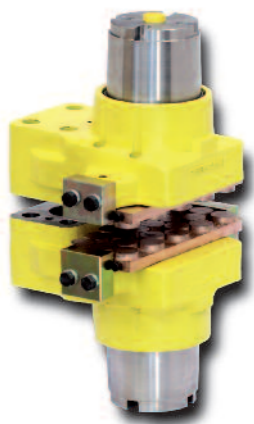

Внутренние зажимные элементы

для беззазорного крепления ступиц на валах



Электростанция морских течений



Тормоза

для торможения и удержания

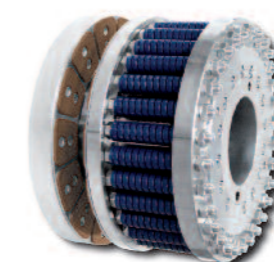
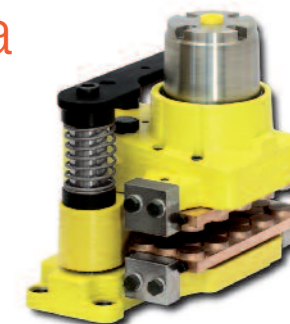

Предохранительные муфты

для защиты приводов от перегрузки

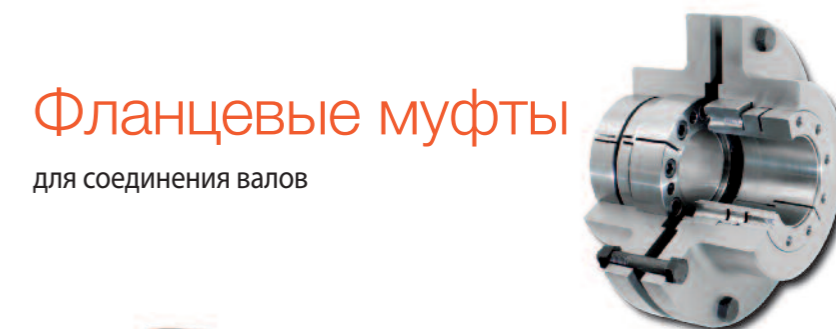

Фланцевые муфты

для соединения валов



Втулочно-пальцевые упругие муфты

для крутильно-эластичного и крутильно-жесткого соединения валов, особенно между двигателем и рабочей машиной



Муфты свободного хода в качестве блокираторов обратного хода

предотвращают обратное вращение насосов и вентиляторов под обратным давлением транспортируемой среды, если двигатель выключен



Муфты свободного хода в качестве обгонных муфт

автоматическое отключение неактивного или низкоскоростного привода в насосах и генераторах в схемах с многодвигательными приводами

Внешние зажимные элементы

Внешние зажимные элементы для беззазорного крепления полых валов или ступиц на валах



Внутренние зажимные элементы

для беззазорного крепления ступиц на валах



Корпусные муфты свободного хода

включение для разгрузки главных приводов турбин, приводимых в действие восстановленным технологическим паром

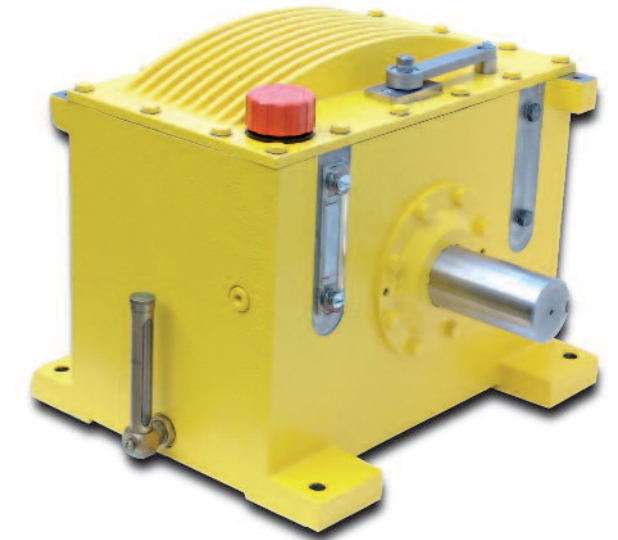
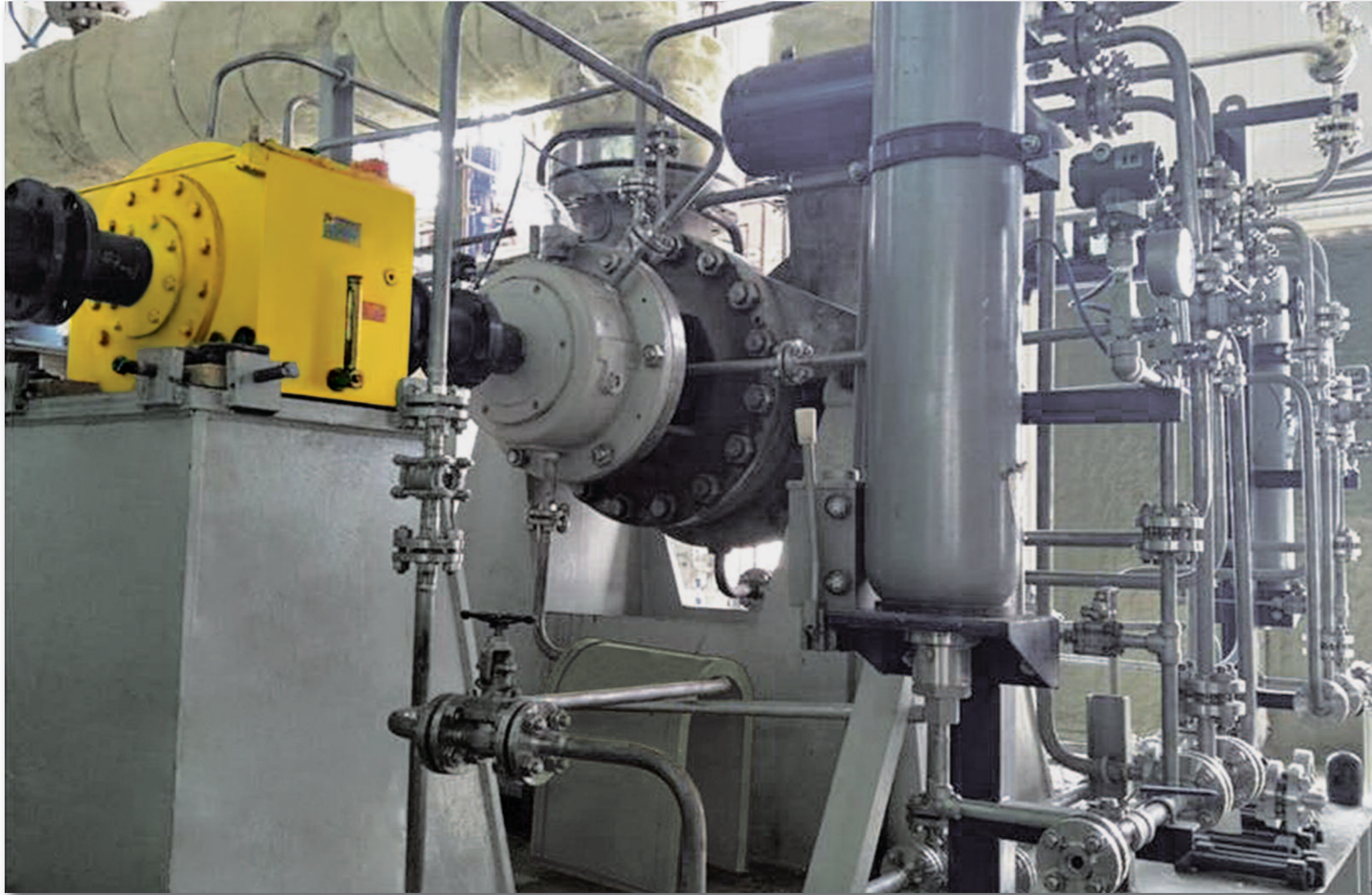

Дисковые муфты

обеспечение крутильно-жесткого соединения между турбиной и корпусной муфтой свободного хода



Германия

RINGSPANN GmbH

Schaberweg 30-38, 61348 Bad Homburg,
Германия • +49 6172 2750
info@ringspann.de • www.ringspann.de

RINGSPANN RCS GmbH

Hans-Mess-Straße 7, 61440 Oberursel, Германия
+49 6172 67 68 50
info@ringspann-rcs.de • www.ringspann-rcs.de

Франция

SIAM - RINGSPANN S.A.

23 rue Saint-Simon, 69009 Lyon, Франция
+33 478 83 59 01
info@siam-ringspann.fr • www.ringspann.fr

Великобритания, Ирландия

RINGSPANN (U.K.) LTD.

3, Napier Road, Bedford MK41 0QS,
Великобритания • +44 1234 3425 11
info@ringspann.co.uk • www.ringspann.co.uk

Италия

RINGSPANN Italia S.r.l.

Via A.D. Sacharov, 13, 20812 Limbiate (MB), Италия
+39 02 93 57 12 97
info@ringspann.it • www.ringspann.it

Нидерланды, Бельгия, Люксембург

RINGSPANN Benelux B.V.

Nieuwenkampsmaten 6-15, 7472 DE Goor,
Нидерланды • +31 547 26 13 55
info@ringspann.nl • www.ringspann.nl

Австрия, Венгрия, Словения

RINGSPANN Austria GmbH

Triesterstraße 21, 2620 Neunkirchen, Австрия
+43 26 35 62446
info@ringspann.at • www.ringspann.at

Польша

Radius-Radpol Wiecheć Sp.J.

Ul. Pasjonatów 3, 62-070 Dąbrowa, Польша
+48 61 814 39 28 • info@radius-radpol.com.pl
www.radius-radpol.com.pl

Румыния, Болгария, Молдова

S.C. Industrial Seals and Rolls S.R.L.

Str. Depozitelor, No. 29, 110078 Pitesti, Румыния
+4 0751 22 82 28
mihai@isar.com.ro • www.isar.com.ro

Россия, Беларусь, Казахстан

RINGSPANN Office

Pod'jennaja Street 12, Building 1, Floor 4,
Office 426, 109052 Moscow, Россия
+7 495 911 86 48
Denis.Kalashnikov@ringspann.com
www.ringspann.com.ru

Швеция, Финляндия, Дания,

Норвегия, страны Балтии

RINGSPANN Nordic AB

Industrigatan 7, 61933 Trosa, Швеция
+46 156 190 98
info@ringspann.se • www.ringspann.se

Швейцария

RINGSPANN AG

Sumpfstrasse 7, P.O. Box, 6303 Zug,
Швейцария • +41 41 748 09 00
info@ringspann.ch • www.ringspann.ch

Испания, Португалия

RINGSPANN IBERICA S.A.

C/Uzibina, 24-Nave E1, 01015 Vitoria, Испания
+34 945 22 77 50
info@ringspann.es • www.ringspann.es

Чешская Республика, Словакия

Ing. Petr Schejbal

Mezivřší 1444/27, 14700 Prag,
Чешская Республика • +420 222 96 90 22
Petr.Schejbal@ringspann.cz • www.ringspann.com

Украина

"START-UP" LLC.

Saltivske Hwy, 43, letter G-3, office 101,
Kharkiv 61038, Украина • +38 057 717 03 04
start-up@start-up.kh.ua • www.start-up.kh.ua

Азия

Австралия, Новая Зеландия

RINGSPANN Australia Pty Ltd

Unit 5, 13A Elite Way, Carrum Downs Vic 3201,
Австралия • +61 3 9069 0566
info@ringspann.com.au • www.ringspann.com.au

Китай

RINGSPANN Power Transmission (Tianjin) Co., Ltd.

No. 21 Gaoyan Rd., Binhai Science and Technology
Park, Binhai Hi-Tech Industrial, Development Area,
Tianjin, 300458, Китай • +86 22 5980 31 60
info.cn@ringspann.cn • www.ringspann.cn

Индия, Бангладеш, Непал

RINGSPANN Power Transmission India Pvt. Ltd.

GAT No: 679/2/1, Village Kuruli, Taluka Khed, Chakan-
Alandi Road, Pune - 410501, Maharashtra, Индия
+91 21 35 67 75 00 • info@ringspann-india.com
www.ringspann-india.com

Сингапур, Тайвань, АСЕАН

RINGSPANN Singapore Pte. Ltd.

143 Cecil Street, #17-03 GB Building,
Сингапур 069542 • +65 9633 6692
info@ringspann.sg • www.ringspann.sg

Южная Корея

RINGSPANN Korea Ltd.

Chungnam Cheonan-si Dongnam-gu
Mokcheon-eup Samsung 1 Ghil 15-12,
31226, Южная Корея • +82 10 54961 368
info@ringspann.kr • www.ringspann.kr

Америка

Бразилия

Antares Acoplamentos Ltda.

Rua Evaristo de Antoni, 1222, Caxias do Sul, RS,
CEP 95041-000, Бразилия • +55 54 32 18 68 00
vendas@antaresacoplamentos.com.br
www.antaresacoplamentos.com.br

США, Канада, Мексика, Чили, Перу

RINGSPANN Corporation

10550 Anderson Place, Franklin Park, IL 60131, США
+1 847 678 3581
info@ringspanncorp.com • www.ringspanncorp.com

Африка и Ближний Восток

Египет

Shofree Trading Co.

218 Emtedad Ramsis 2, 2775 Nasr City, Cairo,
Египет • +20 2 2081 2057
info@shofree.com • www.ringspann.com

Израиль

G.G. Yarom Rolling and Conveying Ltd.

6, Hamaktesh Str., 58810 Holon, Израиль
+972 3 557 01 15
noam_a@gg.co.il • www.ringspann.com

Иран

Persia Robot Machine Co. Ltd.

4th Floor, No 71, Mansour St, Motahari Avenue,
Tehran 15957, Иран • +98 21 88 70 91 58-62
info@persiarobot.com • www.ringspann.com

Магриб, Западная Африка

SIAM - RINGSPANN S.A.

23 rue Saint-Simon, 69009 Lyon, Франция
+33 478 83 59 01
info@siam-ringspann.fr • www.ringspann.fr

Южная Африка, Африка

южнее Сахары

RINGSPANN South Africa (Pty) Ltd.

96 Plane Road Spartan, Kempton Park,
P.O. Box 8111 Edenglen 1613, Южная Африка
+27 11 394 1830
info@ringspann.co.za • www.ringspann.co.za